

S55A - kování pro posuvné vestavěné dveře

Montáž horního vozíku

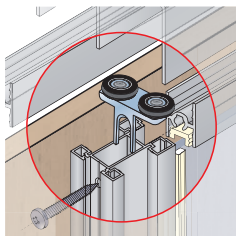

Dveřní výplň: sklo, zrcadlo 4mm
nebo bezpečnostní sklo 4mm

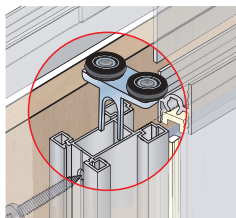

Krycí profil S06 N
k navaknutí

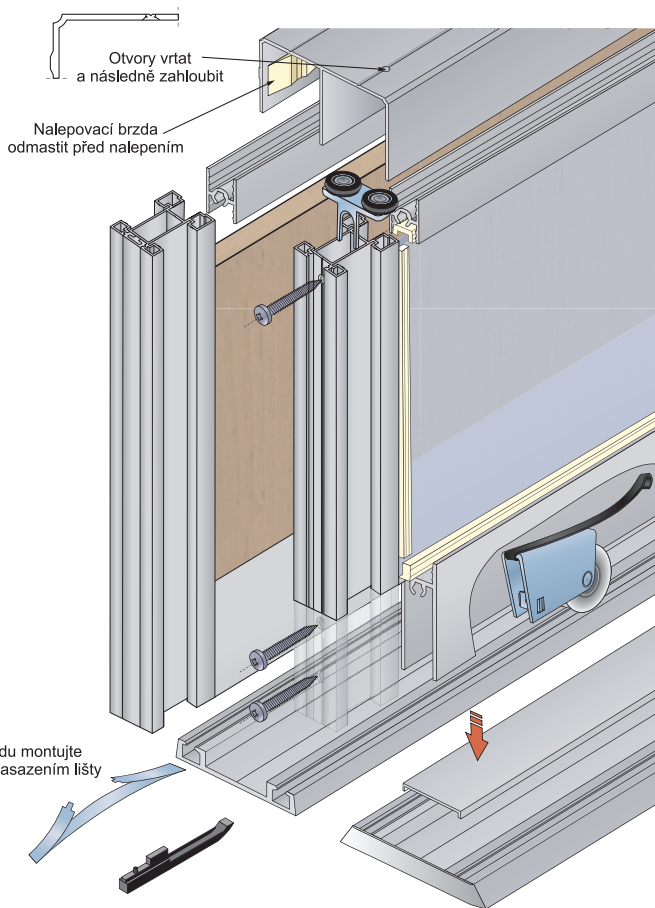
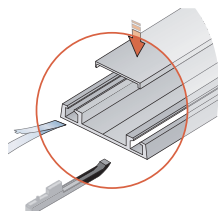

Sada S55A

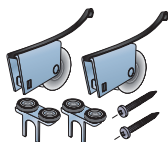

Profil S05

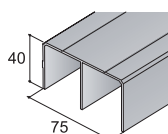

Profil S06 NN
krycí profil S06N

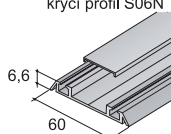

Profil S06 N
krycí profil S06N

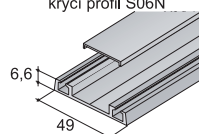

Profil S55 horní a střed.

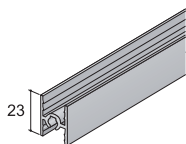

Profil S55 dolní

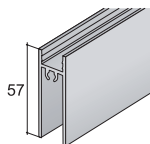

Profil S05-1

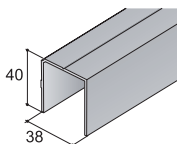

Profil S06N-1

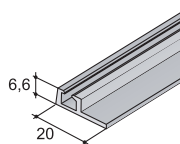

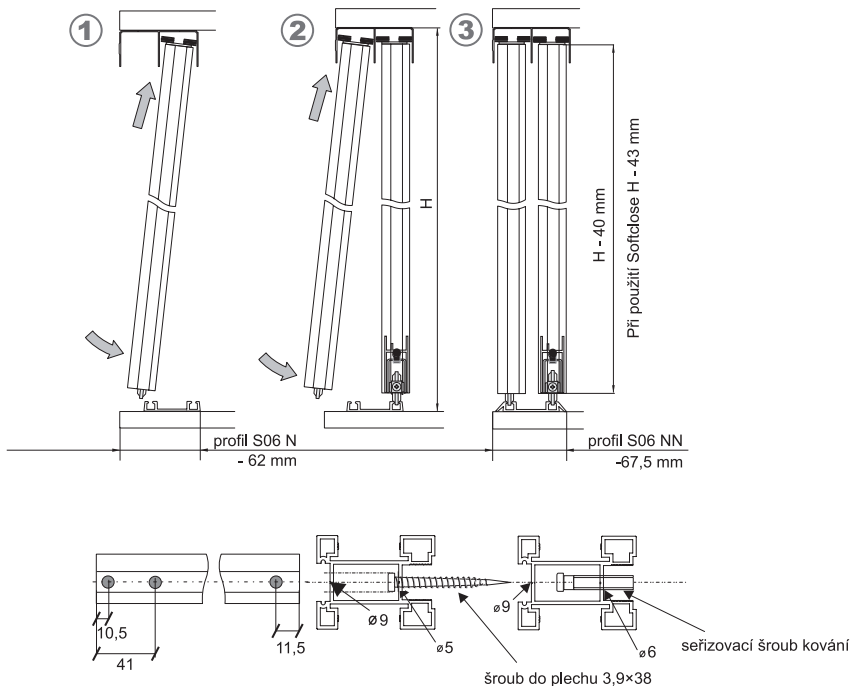

URČENÍ ROZMĚRŮ PŘÍČEK A VÝPLNÍ:

				ODEČTY PRO VÝŠKY VÝPLNÍ:	
	odečet pro sklo	odečet pro lamino	odečet pro příčku	lamino tl. 10 mm	sklo,zrcadlo tl. 4mm
S15	53mm	49mm	66mm	S55 horní příčka	
S20	82mm	79mm	98mm		
S22	43mm	40mm	58mm		
				S55 Dolní příčka	

*šířka křídla - odečet = délka příčky nebo šířka výplně

Příklad:

zadání: světlost otvoru: výška 2600mm, šířka 1800mm, 2 dveře, překrytí o šířku madla

šířka dveří s madlem S15...(světlá šířka + šířka madla) / počet dveří...(1800+34)/2 = 917mm

šířka výplně - sklo...917 - 53 = 864mm

šířka výplně - lamino...917 - 49 = 868mm

výška dveří...2600 - 40 = 2560mm (viz. 1. strana návodu)

výška výplně - sklo...2560 - 16 - 47=2497mm

výška výplně - lamino...2560 - 15 - 45,5 = 2499,5mm

